



Naudojimo instrukcija

„SALUS CONTROLS“ PLATINTOJAS:
QL CONTROLS Sp. z o.o., Sp. k.
Rolna 4,
43-262 Kobilice,
Lenkija

Importuotojas:
SALUS Controls Plc
Units 8-10 Northfield Business Park
Forge Way, Parkgate, Rotherham
S60 1SD, United Kingdom



www.salus-controls.pl

„SALUS Controls“ priklauso „Computime Group Limited“ grupei.
Laikydami produktų tobulinimo politikos, „SALUS Controls“ pasilieka teisę be išankstinio įspėjimo keisti specifikacijas, dizainą ir gamyboje naudojamas medžiagas, nurodytas šioje instrukcijoje.

Bloko aprašymas

1. Lydusis vamzdinis saugiklis 5 x 20 mm 12 A
2. Maitinimas
3. Signalizavimas apie reguliatorių grupavimą
4. „Network Status“ diodas
5. „Pair“ mygtukas
6. „Reset“ mygtukas

7. „Delay“ trumpiklis
8. INT/EXT antenos trumpiklis
9. NC/NO trumpiklis
10. „ZigBee“ tinklo koordinatorius
11. Pavarų prijungimo kontaktai
12. Siurblio valdymo išėjimas

13. Šilumos šaltinio valdymo išėjimas
14. CO lizdas
15. Rasos taško (higrostat) jutiklio jėgimas
16. Nuosekioji jungtis KLO4RF išplėtimui
17. Antenos jungtis

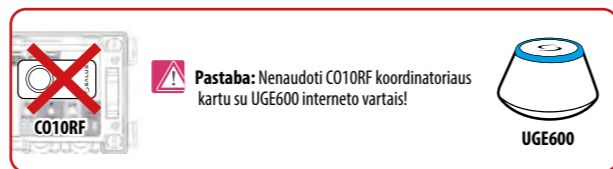
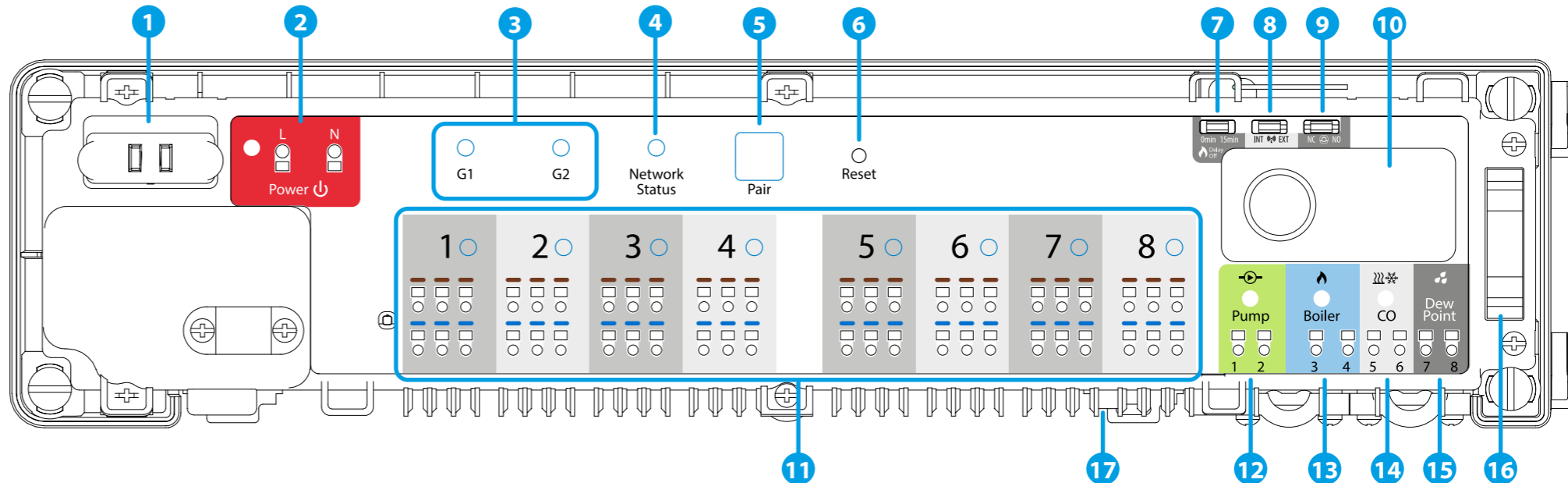

Pastaba: Nenaudoti CO10RF koordinatoriaus kartu su UGE600 interneto vartais!

UGE600

◀ RX10RF (pasirinktinai)

Papildomas, belaidis šildymo įrenginio valdymo modulis gali būti naudojamas, pvz. kai neturime laido tarp KL08RF bloko ir katilo.

Įvadas

Belaidis valdymo blokas KL08RF yra iT600RF sistemos dalis. Kartu su belaidžiais iT600RF serijos reguliatoriaus užtikrina patogų ir patikimą šildymo valdymą. Turi siurblio ir katilo valdymo išvestis, gali veikti kartu su NC ar NO pavaromis.

Atjungties režimu ryšys su belaidžiais iT600RF serijos reguliatoriaus turi būti užtikrintas per CO10RF koordinavimo vienetą, kuris pateikiamas komplekte su bloku. Tam, kad blokas galėtų dirbti prijungties režimu (per „SALUS Smart Home“ programą), jis turi būti prijungtas prie UGE600 interneto vartų. Viename „ZigBee“ tinkle (prijungties ar atjungties režimu) galima prijungti 9 KL08RF blokus. Blokas padidina „ZigBee“ tinklo veikimo zoną.

Produkto atitiktis

Direktyvos: Elektromagnetinio suderinamumo direktyva EMS 2014/30/ES, Žemosios įtampas direktyva LVD 2014/35/ES, Radijo direktyva RED 2014/53/ES ir RoHS direktyva 2011/65/ES.
Visą informaciją galite rasti interneto svetainėje www.saluslegal.com

Sauga

Naudokite pagal Jūsų šalyje ir ES galiojančius teisės aktus. Prietaisas turi būti naudojamas pagal jo paskirtį ir saugomas nuo drėgmės. Prietaisas skirtas naudoti tik patalpose. Montavimo darbus turi atlikti kvalifikuotas asmuo, laikydamasis konkrečioje šalyje ir ES teritorijoje galiojančių taisyklių.

Techniniai duomenys

Maitinimas	230 V AC 50 Hz
Maksimali apkrova	3 A
Įvestys	CO kontaktas (ŠILDYMO / AUŠINIMO režimo keitimas) Rasos taško (higrostat) jutiklis
Išėjimai	Siurblio valdymas (NO/COM kontaktas) Šilumos šaltinio valdymas (NO/COM kontaktas) Termoelektrinės pavaros (230 V)
Radijo dažnis	„ZigBee“ 2.4 GHz
Matmenys [mm]	355x83x67

1. Saugiklis

Pastaba: Saugiklį galima keisti atjungus bloką nuo 230V~ elektros tinklo.

Tinklo saugiklis įrengtas po korpuso dangčiu (prie tinklo gnybtų) ir apsaugos bloką ir jo maitinimo šaltinius. Naudokite lydziausius, vamzdinius uždelsto veikimo saugiklius 5x20 mm, kurių nominalioji perdegimo srovė 12A. Norėdami išimti saugiklį, pakelkite saugiklio rėmelį plokščiu atsuktuvu ir ištraukite saugiklį.

2. Maitinimas

230 V AC

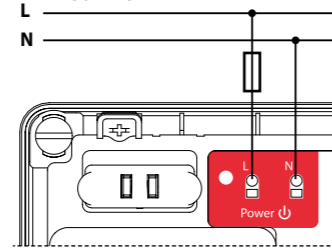

Blokas yra skirtas 230V~, 50Hz maitinimo įtampai.

Sistemos savybės:
• trijų laidų su PE apsauginiu laidu,
• pagaminta laikantis galiojančių įstatymų.

3. Signalizavimas apie reguliatorių grupavimą

Funkcija veikia tik atjungties režimu (kartu su CO10RF) - reiškia reguliatorių skirstymą į MASTER ir SLAVE, kuris galimas tik tada, kai reguliatoriai suporuoti su vienu KL08RF (+KLO4RF) bloku ir priskirti 1 arba 2 grupei šiame bloke.

Pastaba: Skirstant reguliatorius į grupes - toje pačioje grupėje gali būti tik vienas MASTER (savaitinis) reguliatorius, kiti turi būti SLAVE (dieniniai) reguliatoriai.

Veikimo aprašymas: Jei visi vienos grupės reguliatoriai veikia automatinio režimu, kiekvienas iš šios grupės reguliatorių veiks taip kaip šios grupės MASTER. Pvz. jei 1 grupės MASTER pagal savo laiko programą palaiko komfortabilų režimą, tada visi 1 grupės SLAVE tipo reguliatoriai taip pat palaikys komfortabilų režimą (vistiek kiekvienam reguliatoriui temperatūra nustatoma atskirai). Panašiai, jei MASTER reguliatoriui nustatysite „Party“ arba Atostogų režimą, šios grupės SLAVE reguliatoriai taip pat veiks šiais režimais.

Grupavimo funkcija yra pasirinktina - reguliatoriai neturi būti grupuojami, gali veikti atskirai.

4. „Network Status“ diodas

LED diodo funkcijos:

- (diodas mirksi) blokas neprijungtas prie tinklo, bet paruoštas poravimui su CO10RF „ZigBee“ tinklo koordinatoriumi arba UGE600 interneto vartais
- (diodas dega) blokas pridėtas prie „ZigBee“ tinklo ir suporuotas su CO10RF arba UGE600

5. „Pair“ mygtukas

„Pair“ mygtuko funkcijos:

- Bloko adreso „ZigBee“ tinkle patikrinimas. Norėdami patikrinti bloko adresą „ZigBee“ tinkle (naudojant daugiau nei vieną), paspauskite „Pair“ mygtuką.

Bloko numerį nurodo šviesos diodų skaičius šalia zonų:

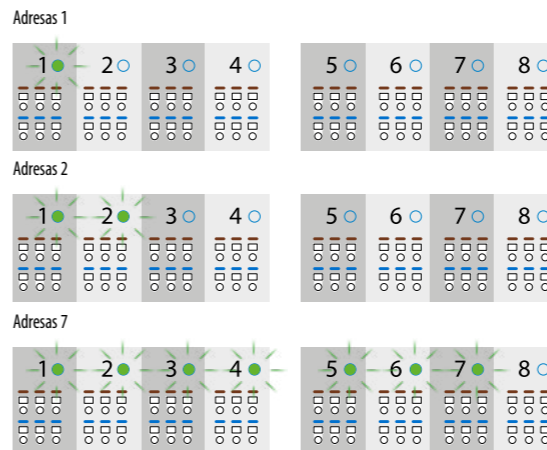

Apie 9 adresą informuoja 8 diodai ir „Network Status“ diodai.

- Bloko atstatymas (funkcija išsamiai aprašyta antrame instrukcijos puslapyje)

6. „Reset“ mygtukas

- Leidžia atnaujinti duomenis, perstačius 7,8 ar 9 trumpiklius.
- „Reset“ mygtukas nepašalina bloko iš „ZigBee“ tinklo.

7. „Delay“ trumpiklis

Katilo išjungimo delsos laikas



Pastaba: Siurblys („Pump“ išėjimas) ir katilas („Boiler“ išėjimas) visada įsijungia po 3 minučių, gavę šildymo signalą iš bet kurio reguliatoriaus, suporuoto su bloku. Siurblys nustoja veikti praėjus 3 minutėms po to, kai paskutinis reguliatorius neberodo šilumos poreikį, o šilumos šaltinis išsijungia po trumpiklyje nustatyto laiko.

Trumpiklio padėties pakeitimas turi būti atnaujintas bloko atmintyje trumpai paspaudžiant „Reset“ mygtuką.

8. INT/EXT antenos trumpiklis



Prie bloko galima prijungti 08RFA išorinę anteną. Jei naudojate papildomą anteną, trumpiklį nustatykite EXT padėtyje.

Trumpiklio padėties pakeitimas turi būti atnaujintas bloko atmintyje trumpai paspaudžiant „Reset“ mygtuką.

9. NC/NO trumpiklis



Pasirinkite prie bloko prijungtos termoelektrinės pavaros tipą:
NC - besrovės uždara pava (Normally Closed)
NO - besrovės atvira pava (Normally Opened)

Trumpiklio padėties pakeitimas turi būti atnaujintas bloko atmintyje trumpai paspaudžiant „Reset“ mygtuką.

10. „ZigBee“ tinklo koordinatorius

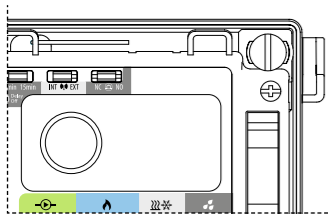

Komplekte su bloku pateikiamas „ZigBee“ tinklo C010RF koordinavimo vienetas, veikiantis atjungties režimu. C010RF leidžia belaidžiu būdu valdyti visus viename tinkle įdiegtus prietaisus. Prie vieno tinklo koordinatoriaus galima prijungti iki 9 bloką. Tai reiškia, kad jei tinkle yra daugiau nei vienas blokas, galima naudoti vieną koordinatorių, kitus reikia laikyti saugioje vietoje.

Pastaba: Nenaudokite C010RF koordinatoriaus kartu su UGE600 interneto vartais!

11. Pavarų prijungimo kontaktai

Termoelektrinių pavarų laidai prijungiami prie savaimė užsifikuojamų jungčių atitinkamose zonose. Prie vienos zonos tiesiogiai galima prijungti 3 pavaras. Vienoje zonoje gali veikti iki 6 termoelektrinių pavarų, kurių kiekvienos galia 2 W. Jei vienoje zonoje yra daugiau pavarų, įrenkite papildomą relę, kad sumažintumėte šios zonos apkrovą.

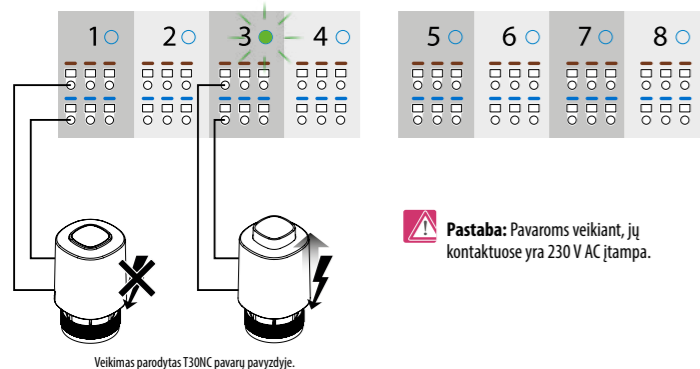

12. Siurblio valdymo išėjimas

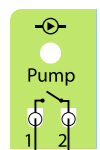

„Pump“ išėjimas - be įtampos veikiantis išėjimas (COM/NO), valdantis cirkuliacinį siurblių šildymo/aušinimo sistemoje. Išėjimas užsidaro (siurblys pradeda veikti) visada po 3 minučių, gavęs šildymo/aušinimo signalą iš bet kurio reguliatoriaus, suporuoto su šiuo bloku. Išėjimas atsidaro (siurblys nustoja veikti) praėjus 3 minutėms po to, kai paskutinis reguliatorius neberodo šilumos/salčio poreikį.

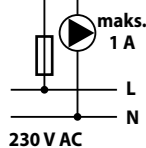

13. Šilumos šaltinio valdymo išėjimas

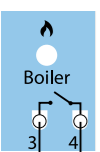

„Boiler“ išėjimas - be įtampos veikiantis išėjimas (COM/NO), valdantis katilų šildymo sistemoje. Išėjimas užsidaro, o katilas įsijungia visada po 3 minučių, gavęs šildymo signalą iš bet kurio reguliatoriaus, suporuoto su šiuo bloku. Išėjimas atsidaro, o katilas išsijungia, kai paskutinis reguliatorius nebesignalizuoja šilumos poreikį ir praėjus „Delay“ trumpkilyje nustatytam laikui.

i Išėjimas nėra aktyvus aušinimo režimu.

14. CO įėjimas

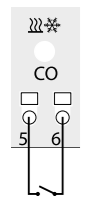

Atviri CO įėjimo kontaktai (Changeover) reiškia šildymo režimą. Užsidarius kontaktams CO įėjime, blokas ir su juo suporuoti reguliatoriai automatiškai persijungs į aušinimo režimą.

CO kontaktas	Diodas	Režimas
Kontaktas atidarytas	Raudona	Šildymas
Kontaktas uždarytas	Mėlyna	Aušinimas

15. Rasos taško (higrostat) jutiklio įėjimas

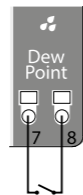

i Įėjimas yra aktyvus tik aušinimo režimu (su uždaru CO įėjimu).

Užsidarius kontaktams rasos taško jutiklio įėjime (per didelę drėgmę), išjungiamos visos bloko zonos ir „Pump“ siurblio valdymo režimas.

16. Nuosekloji jungtis KL04RF išplėtimui

Leidžia palaikyti ryšį tarp KL08RF bloko ir KL04NSB išplėtimo modulio. Prijungto komplekto funkcionalumas apima 12 zonų.



17. Antenos jungtis

08RFA išorinės antenos jungtis yra bloko apačioje po 7 ir 8 zonomis. Prijungę papildomą anteną, trumpiklį nustatykite EXT padėtyje.

i Trumpiklio padėties pakeitimas turi būti atnaujintas bloko atmintyje trumpai paspaudžiant „Reset“ mygtuką.



MONTAVIMAS

- Nuimkite viršutinį bloko dangtį.
- Montuojant ant sienos - atsukite viršutinę korpuso dalį (žr. paveikslėlį). Montuojant ant DIN bėgelio - atlenkite fiksatorius korpuso gale.
- Pritvirtinkite galinę bloko dalį prie sienos.
- Prisukite pagrindinę bloko dalį atgal prie galinio korpuso.
- Iš laidų nuimkite reikiamą izoliacijos kiekį.
- Prijunkite maitinimo laidą.
- Prijunkite likusius laidus.
- Išimkite C010RF koordinatorių jei naudojate UGE600 interneto vartus.
- Įsitikinkite, kad visi laidai tinkamai prijungti, prijunkite bloką prie 230 V maitinimo šaltinio - užsidegs raudonas maitinimo diodas.
- Baigę diegimo procesą, įrenkite viršutinį bloko dangtį.

MONTAVIMAS

1 Prijunkite bloką prie 230 V AC maitinimo šaltinio. „Network Status“ diodas ima mirksėti.

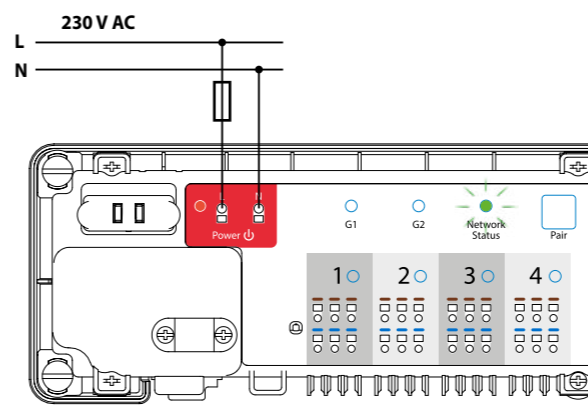

2 Prijungties režimas



leškoti prietaisus

Atjungties režimas

Pastaba: Nenaudokite C010RF koordinatoriaus kartu su UGE600!

Atidarykite „ZigBee“ tinklą

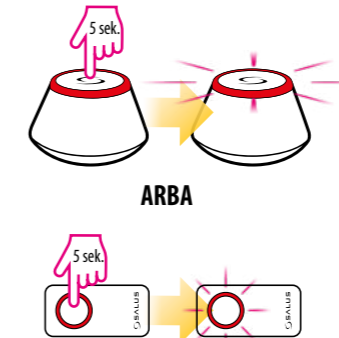

3 Blokas prisijungs prie tinklo automatiškai. „Network Status“ diodas užsidegs pastovia žalia šviesa.

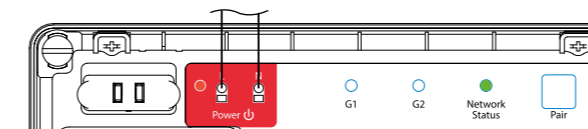

Prijungties režimas

Prijunkite prietaisus

Pavadinkite šį prietaisą KL08RF blokas

Baigta

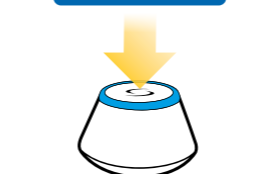

Atjungties režimas

Uždarykite „ZigBee“ tinklą

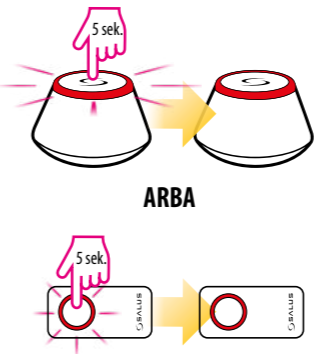

Bloko identifikavimas

Norėdami identifikuoti bloką „ZigBee“ tinkle, atlikite šiuos žingsnius:

Prijungties režimu (naudojant „SALUS Smart Home“ programą):

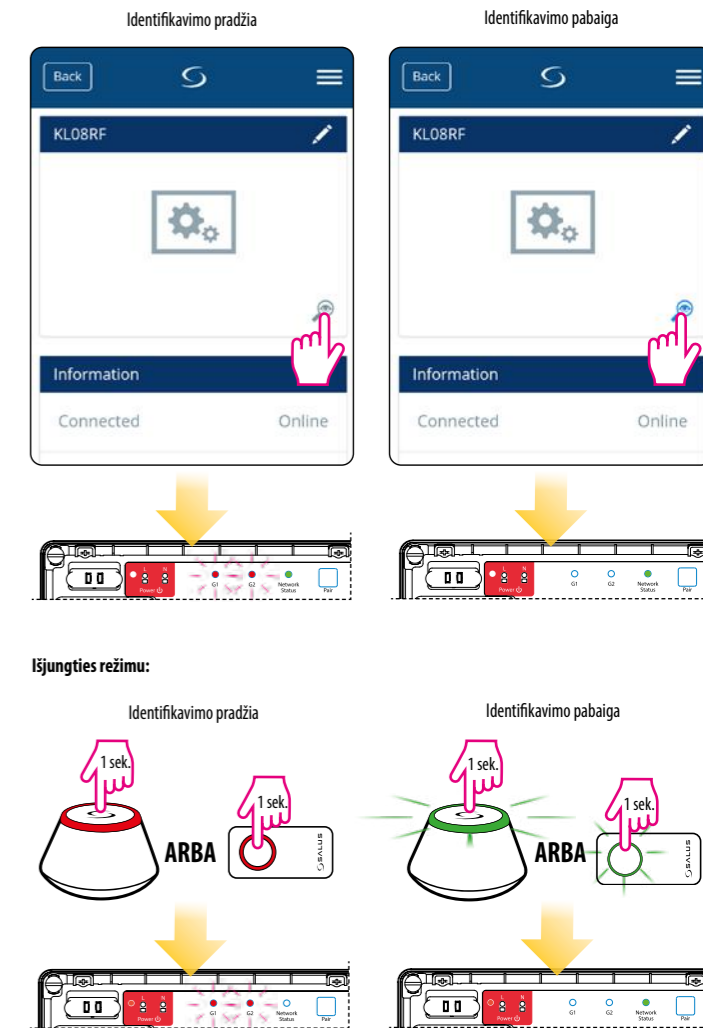

Numatytieji nustatymai

Norėdami atkurti gamylinius nustatymus, paspauskite ir palaikykite „Pair“ mygtuką 15 sekundžių. G1 ir G2 diodai užsidegs raudonai ir užges.

Pastaba: Atkuriant bloko gamylinius nustatymus, visi su juo suporuoti reguliatoriai pašalinami iš „ZigBee“ tinklo - turėsite juos iš naujo sinchronizuoti.

